

# CoroTurn® Prime

## コンセプトチップ用外径バイト(ポジ・チップ)

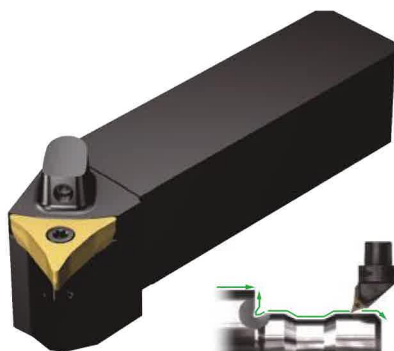

Aタイプ  
仕上げ～中加工用

外径加工・端面加工  
倣い加工・めすみ加工

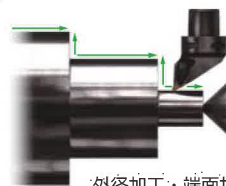

Bタイプ  
荒加工用

外径加工・端面加工

### ▶ CoroTurn® Prime の特長

- PrimeTurning™ による低切込み角の加工 (  $\frac{2X}{2倍の加工条件}$  より長いチップ寿命  $>50\%$  生産性向上 )

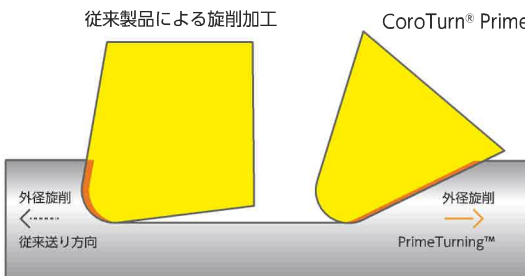

#### 刃先への切削中の加工負荷、切削熱の低減

- 従来の旋削加工  
⇒ ノーズR付近に集中
- PrimeTurning™  
⇒ 切れ刃のより広い範囲に分散

従来の旋削加工と比較して薄く、幅の広い切りくず生成でチップへの負荷と熱を拡散。このことにより、**高送りによる高生産加工とチップの長寿命化が可能となります。**

- あらゆる方向に加工が可能

CoroTurn® Primeは、高送りとチップの長寿命化を可能にする新しい工具です。

この工具は、外径、端面、めすみの加工がすべて行え、従来方向の旋削加工だけでなく、PrimeTurning™での大幅な高送り加工を可能とする革新的な工具です。

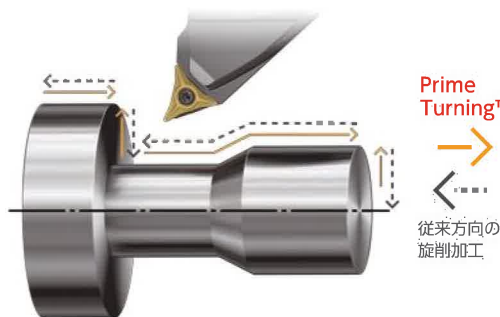

従来方向の旋削加工に加えて、低切込み角の PrimeTurning™ (バックターニング、引上げ端面加工) が可能

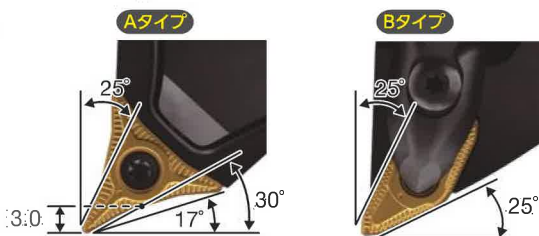

●切りくずかみの防止

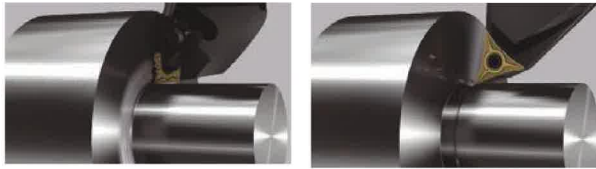

チップの破損やワークを傷つける原因となる立ち壁までの外径加工の際に、切りくずかみを PrimeTurning™ により回避できます。

●クランプ方式



Aタイプ  
スクリュークランプ

- 多様な加工に対応するためレールロック機構を採用
- 加工中のチップの動きを抑え加工安定性を向上



Bタイプ  
ダブルクランプ

- 最大1.2mm/revの高送り加工で使用するためダブルクランプを採用
- 高剛性なクランプを確保

●最新のクーラント内部供給機構



Aタイプ



Bタイプ

- Aタイプはすくい面方向及び逃げ面方向、Bタイプは逃げ面方向からのクーラント内部供給機構を採用
- 高い刃先冷却効果および潤滑効果により、チップの寿命を延長

●切削抵抗

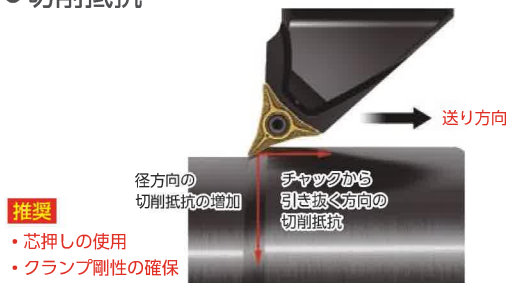

●適用ワーク

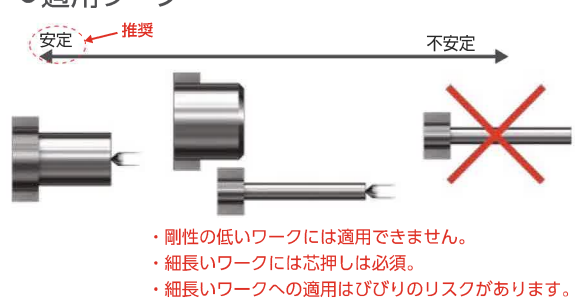

- ・剛性の低いワークには適用できません。
- ・細長いワークには芯押しは必須。
- ・細長いワークへの適用はびびりのリスクがあります。

通常の送り方向(押し加工)と比較して、PrimeTurning™(バックターニング)で加工を行う場合にはチャックから引き抜く方向へ切削抵抗がかかります。また、径方向の切削抵抗が増大するためワークをクランプする方法が重要になります。可能な限り、使用する機械の最大のワークチャックの圧力、芯押しの加圧力を設定することを推奨します。また、フェースドライバーを使用している場合は、軸方向推力を上げる必要があります。

CoroTurn® Prime シャンクバイト型番の見方



1-接続タイプ

なし=シャンク  
QS=QS™ シャンク

2-主コード

CP=CoroTurn® Prime

3-切込み角

Aタイプ=30°  
Bタイプ=25°

4-工具タイプ

A=Aタイプ工具  
B=Bタイプ工具

5-勝手

R=右勝手 L=左勝手

6-WFまたはシャンク高さ寸法

7-LFまたはシャンク幅寸法

8-チップサイズ IC

9-クーラントタイプ

A=上部クーラント  
B=下部クーラント  
C=上下クーラント  
なし=クーラントなし

## 外径用バイト コンセプトバイト

## CP-30A型

CoroTurn® Prime スクリュークランプ



切込み角

30° CP-30A

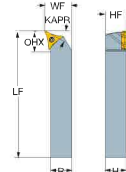
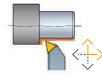
すくい角: 0°  
切れ刃傾き角: 0°1) チップ締付けトルク Nm  
別途トルクレンチグリップ5680 105-05が必要です。

型番	適用チップ	寸法, mm							チップスクリュー	ビット(15IP)
		H	B	LF	OHX	HF	WF	Nm <sup>1)</sup>		
CP-30AR/L-2020-11	CP-A1108	20	20	125	40	20	25	3.0	5513 020-01	5680 084-15
CP-30AR/L-2525-11	CP-A1108	25	25	150	50	25	32	3.0	5513 020-01	5680 084-15
CP-30AR/L-3232-11	CP-A1108	32	32	170	64	32	40	3.0	5513 020-01	5680 084-15

## CP-25B型

CoroTurn® Prime ダブルクランプ



切込み角

25° CP-25B

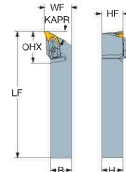
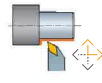
すくい角: 0°  
切れ刃傾き角: 0°1) チップ締付けトルク Nm  
別途トルクレンチグリップ5680 105-05が必要です。

型番	適用チップ	寸法, mm							シムスクリュー	シム	クランプセット	ビット(15IP)
		H	B	LF	OHX	HF	WF	Nm <sup>1)</sup>				
CP-25BR/L-2020-11	CP-B1108	20	20	125	40	20	25	3.0	5513 020-04	5322 610-01	5412 028-021	5680 084-15
CP-25BR/L-2525-11	CP-B1108	25	25	150	50	25	32	3.0	5513 020-04	5322 610-01	5412 028-021	5680 084-15
CP-25BR/L-3232-11	CP-B1108	32	32	170	64	32	40	3.0	5513 020-04	5322 610-01	5412 028-021	5680 084-15

適用チップ A10 | 切削条件 A114 | 部品 A184 | トルクレンチ A206

## QS-CP-30A型

CoroTurn® Prime スクリュークランプ (QS™ タイプ) CoroTurn® HP (高圧クーラント対応)



切込み角

30° CP-30A

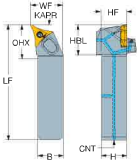
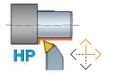

すくい角: 0°  
切れ刃傾き角: 0°

1) チップ締付けトルク Nm

別途トルクレンチグリップ5680 105-05が必要です。

\*前方首下からの配管には別売りの専用アダプタ(5512 104-02)が必要です。

型番	適用チップ	寸法、mm										チップ スクリュー	ノズル	クーラント スクリュー	ビット(15IP)
		H	B	HBL	LF	OHX	HF	WF	CNT						
QS-CP-30AR/L-2020-11C	CP-A1108	20	20	32	101.0	52	20	25	G1/8"	3.0	5513 020-01	5691 026-03	5512 104-01	5680 084-15	
QS-CP-30AR/L-2525-11C	CP-A1108	25	25	32	114.1	55	25	32	G1/8"	3.0	5513 020-01	5691 026-03	5512 104-01	5680 084-15	

## QS-CP-25B型

CoroTurn® Prime ダブルクランプ (QS™ タイプ) CoroTurn® HP (高圧クーラント対応)



切込み角

25° CP-25B

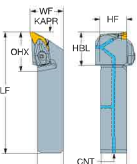

すくい角: 0°  
切れ刃傾き角: 0°

1) チップ締付けトルク Nm

別途トルクレンチグリップ5680 105-05が必要です。

\*前方首下からの配管には別売りの専用アダプタ(5512 104-02)が必要です。

型番	適用チップ	寸法、mm										シム スクリュー	シム	クランプセット	ビット(15IP)
		H	B	HBL	LF	OHX	HF	WF	CNT						
QS-CP-25BR/L-2020-11B	CP-B1108	20	20	32	101	52	20	25	G1/8"	3.0	5513 020-04	5322 610-01	5412 028-021	5680 084-15	
QS-CP-25BR/L-2525-11B	CP-B1108	25	25	32	116	57	25	32	G1/8"	3.0	5513 020-04	5322 610-01	5412 028-021	5680 084-15	

適用チップ A10 | 切削条件 A114 | 部品 A184 | トルクレンチ A206



## 外径用バイト 部品

### CoroTurn® Prime スクリュークランプ

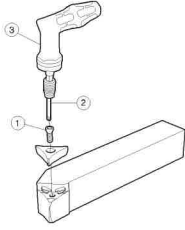

型番	部品		セット内容	部品(別途注文品です)	
	1	2	3	3	
CP-30AR/L-2020-11	チップ スクリュー		ビット(15IP)	トルクレンチ グリップ	
CP-30AR/L-2525-11	5513 020-01	5680 084-15	5680 084-15	5680 105-05	
CP-30AR/L-3232-11	5513 020-01	5680 084-15	5680 084-15	5680 105-05	

### CoroTurn® Prime ダブルクランプ

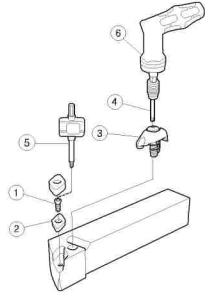

型番	部品			セット内容	部品(別途注文品です)		
	1	2	3	4	5		6
CP-25BR/L-2020-11	シム スクリュー	シム	クランプ セット	ビット(15IP)	レンチ		トルクレンチ グリップ
CP-25BR/L-2525-11	5513 020-04	5322 610-01	5412 028-021	5680 084-15	5680 049-03		5680 105-05
CP-25BR/L-3232-11	5513 020-04	5322 610-01	5412 028-021	5680 084-15	5680 049-03		5680 105-05

### CoroTurn® Prime スクリュークランプ (QST™ タイプ)

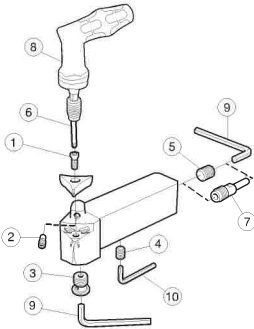

型番	部品					セット内容
	1	2	3	4	5	6
QS-CP-30AR/L-2020-11C	チップ スクリュー	ノズル (穴径1mm)	クーラント スクリュー	シーリングプラグ スクリュー	シーリングプラグ スクリュー	ビット(15IP)
QS-CP-30AR/L-2525-11C	5513 020-01	5691 026-03	5512 104-01	3214 013-01	3214 012-01	5680 084-15
	部品(別途注文品です)					
QS-CP-30AR/L-2020-11C	クーラント チューブ	トルクレンチ グリップ	レンチ	レンチ	クーラント配管用 アダプタ*	
QS-CP-30AR/L-2525-11C	5692 010-02	5680 105-05	3021 010-050	174.1-864	5512 104-02	
	5692 010-02	5680 105-05	3021 010-050	174.1-864	5512 104-02	

\*前方首下からの配管には、別売りの専用アダプタ(5512 104-02)が必要です。

### CoroTurn® Prime ダブルクランプ (QST™ タイプ)

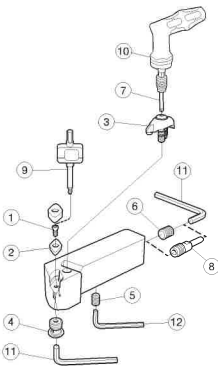

型番	部品					
	1	2	3	4	5	6
QS-CP-25BR/L-2020-11B	シム スクリュー	シム	クランプセット	クーラント スクリュー	シーリングプラグ スクリュー	シーリングプラグ スクリュー
QS-CP-25BR/L-2525-11B	5513 020-04	5322 610-01	5412 028-021	5512 104-01	3214 013-01	3214 012-01
	5513 020-04	5322 610-01	5412 028-021	5512 104-01	3214 013-01	3214 012-01
	セット内容 部品(別途注文品です)					
QS-CP-25BR/L-2020-11B	ビット(15IP)	クーラント チューブ	レンチ	トルクレンチ グリップ	レンチ	レンチ
QS-CP-25BR/L-2525-11B	5680 084-15	5692 010-02	5680 049-03	5680 105-05	3021 010-050	174.1-864
	5680 084-15	5692 010-02	5680 049-03	5680 105-05	3021 010-050	174.1-864
						5512 104-02

\*前方首下からの配管には、別売りの専用アダプタ(5512 104-02)が必要です。